



# Notice de pose

## MOTEUR TMS50LED-W

### Option AUTOMOWIND3D01

L'installation doit être conforme à la norme NFC15-100

Bien lire la notice  
avant toutes  
manipulations.

### ATTENTION

Pour votre sécurité, avant toute opération d'installation et de branchement, assurez-vous que le courant soit bien coupé (ligne hors tension).

### MISE EN GARDE

- Vous avez fait l'acquisition d'un moteur pour volet roulant ou store, les opérations de branchement doivent être faites par des personnes compétentes pour une installation conforme et engageant la garantie.
- Le couple et la durée de fonctionnement doivent être compatibles avec les caractéristiques de votre système.
- Coupez le courant avant toutes opérations de branchement ou de manipulation de votre système.
  - Ne laissez pas les enfants jouer avec les dispositifs de commandes.
  - Vérifiez fréquemment l'installation pour déceler tout mauvais équilibrage ou tout signe d'usure.
  - N'utilisez pas l'appareil si une réparation ou un réglage est nécessaire.
  - Ne pas mouiller le moteur situé à l'extrémité du tube d'enroulement.
- Pour les volets roulants équipés de systèmes de commande à distance ou d'automatisme, déconnecter l'alimentation électrique lors des opérations d'entretien, telles que le nettoyage de vitre, dans le voisinage du système.

### Accessoires non fournis.



### Caractéristiques techniques.

	TMS50LED-W
Tension (V/Hz)	220/50
Protection (IP)	IP44
Puissance (VA)	205
Couple (N.m)	50

### 1 Assemblage

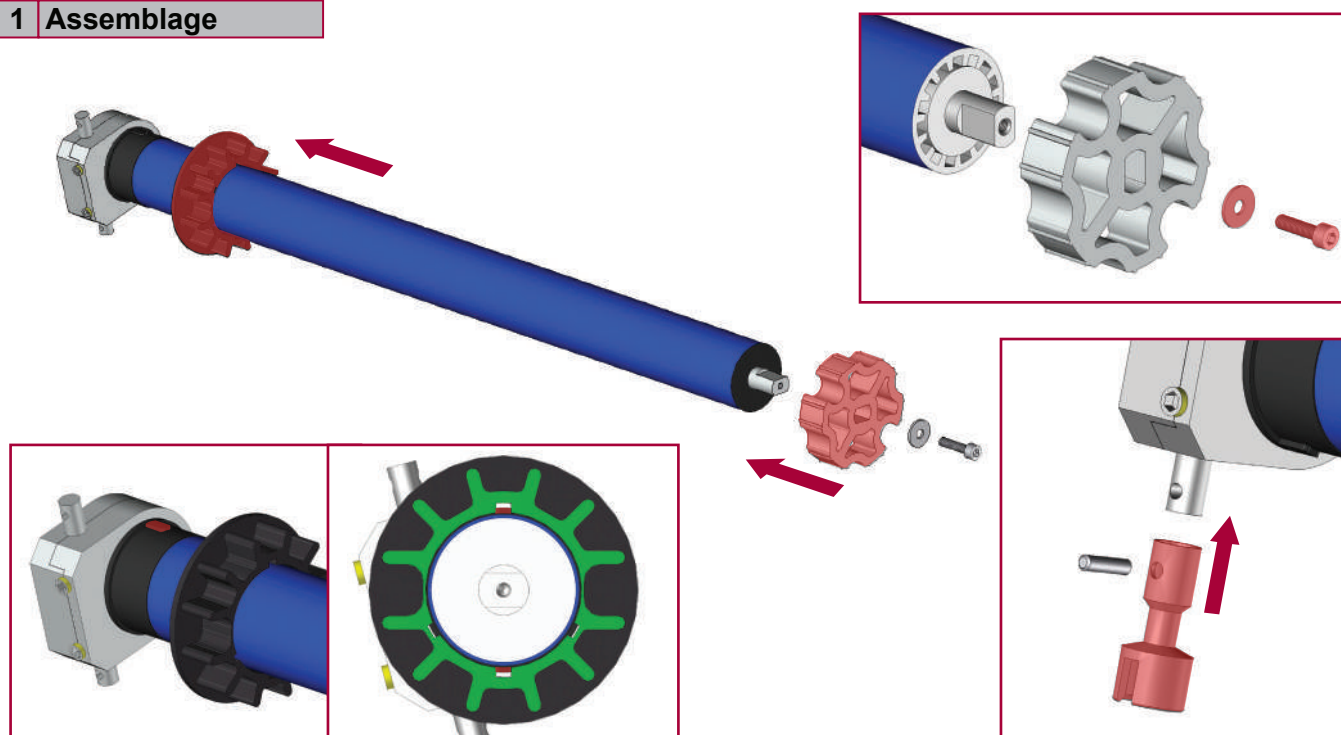

Dessins non contractuels

## 2 Emplacement moteur

Positionnez vous face à votre store et déterminer l'emplacement de votre moteur.

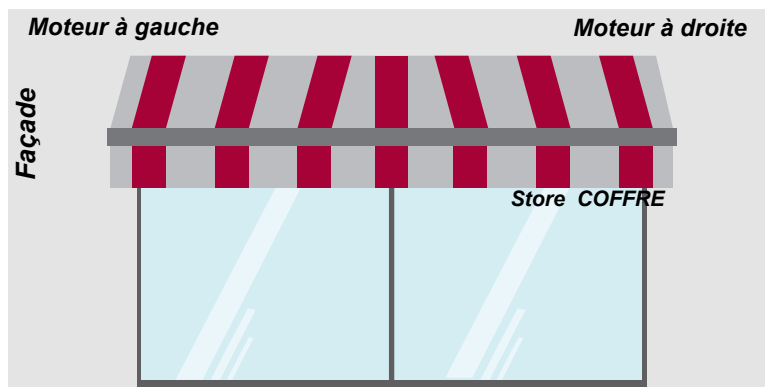

## 3 Cablage

### Matériel nécessaire non fourni

- ▶ Boîte de dérivation étanche (IP54)
- ▶ Câble (A) 3G 1.5mm<sup>2</sup> (bleu, rouge, vert/jaune)
- ▶ Barrette de dérivation
- ▶ Câble (B) 3G 1.5mm<sup>2</sup> (noir, rouge, marron)

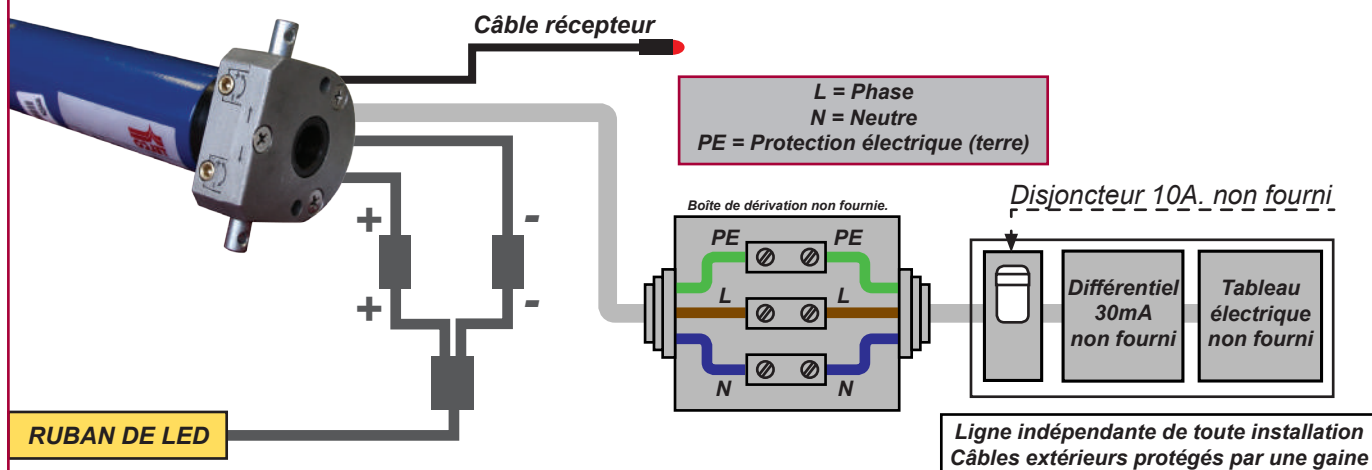

## 4 Télécommandes.

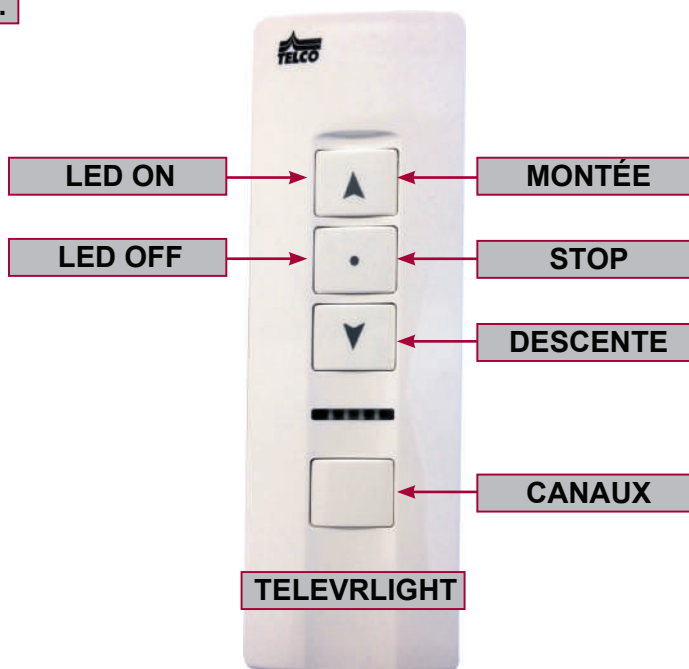

## 5 Programmation

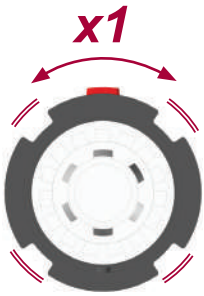

1 - Mise sous tension, le moteur fait une légère rotation

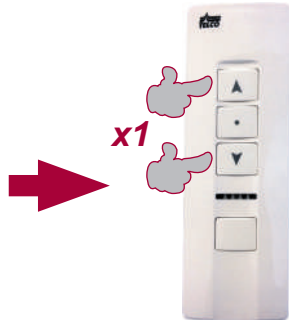

2 - Appuyer sur MONTÉE et DESCENTE simultanément.

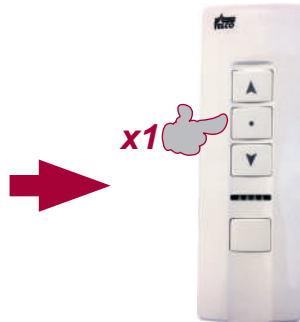

3 - Appuyer 1 fois sur STOP dans un intervalle de 10s. Légère rotation du moteur.

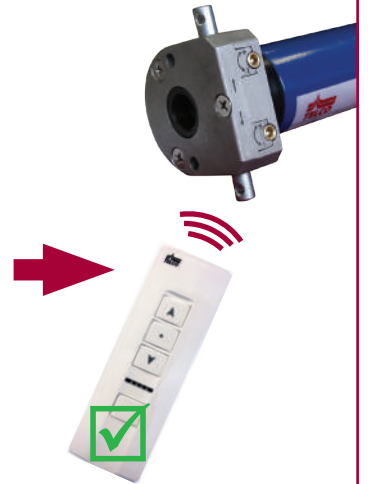

4 - Vous pouvez contrôler le moteur à l'aide de la télécommande.

**Note :** Programmation, seulement pour un moteur tubulaire qui n'a appris le code d'aucun émetteur.

Si le moteur a déjà appris le code de l'émetteur, cette programmation est invalide, vous pouvez couper et rétablir l'alimentation 3 fois consécutivement, assurez-vous de la rotation du moteur à chaque fois, alors ce mode de programmation sera de nouveau valide.

## 6 Supprimer la programmation d'une seule télécommande.



1 - Appuyer sur MONTÉE et DESCENTE simultanément.

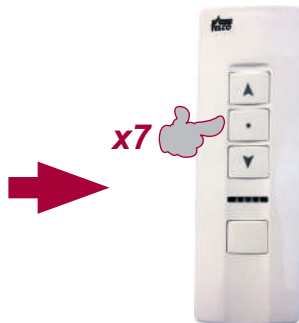

2 - Appuyer sur STOP 7 fois dans un intervalle de 10s.

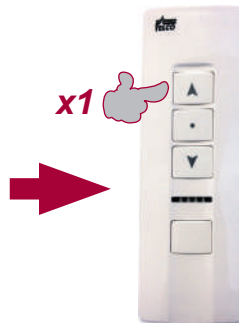

3 - Appuyer sur MONTÉE 1 fois dans un intervalle de 10s. Légère rotation du moteur.



4 - La télécommande ne commande plus le moteur.

## B Supprimer toutes les programmations de toutes les télécommandes



1 - Appuyer sur MONTÉE et DESCENTE simultanément.



2 - Appuyer sur STOP 6 fois dans un intervalle de 10s.

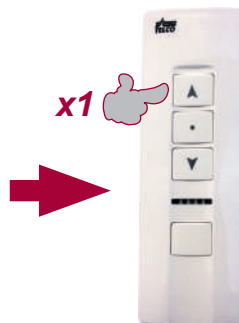

3 - Appuyer sur MONTÉE une fois dans un intervalle de 10s. Légère rotation du moteur.



4 - Toutes les télécommandes ne commandent plus le moteur.

## 7 Copie code télécommande A sur télécommande B

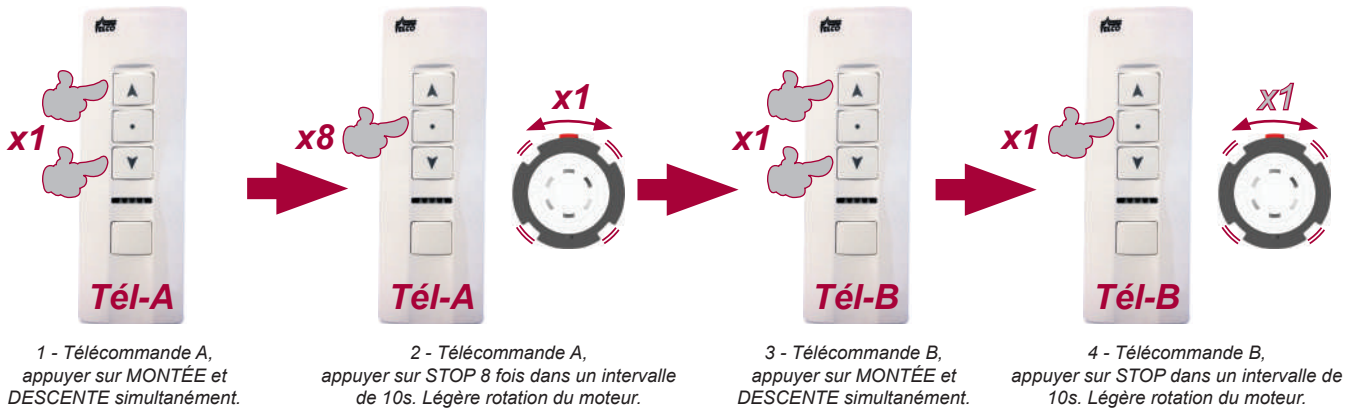

5 - Vous pouvez contrôler le moteur à l'aide de la télécommande B. **TÉL-B**

**Note :** Après programmation, vous pouvez utiliser la télécommande pour manœuvrer votre moteur.

## 8 Inverser le sens de rotation.

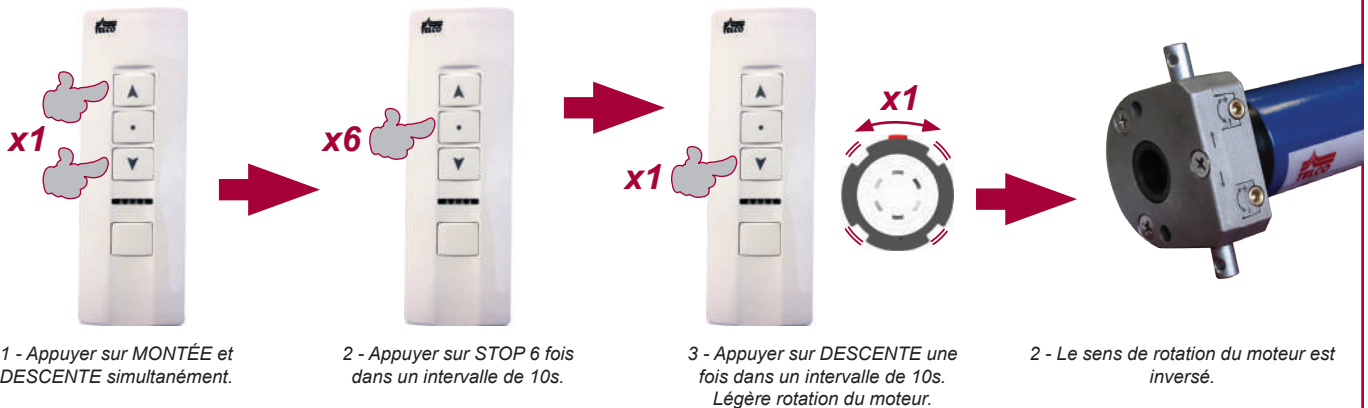

## 9 Réglage des fins de courses

Afin de réaliser le bon réglage, repérer l'emplacement de votre moteur (à droite ou à gauche) et déterminer le sens d'enroulement de votre toile. Le réglage des fins de courses se réalise moteur en marche. La toile se déroule ou s'enroule de 2 cm à chaque tour de clé.

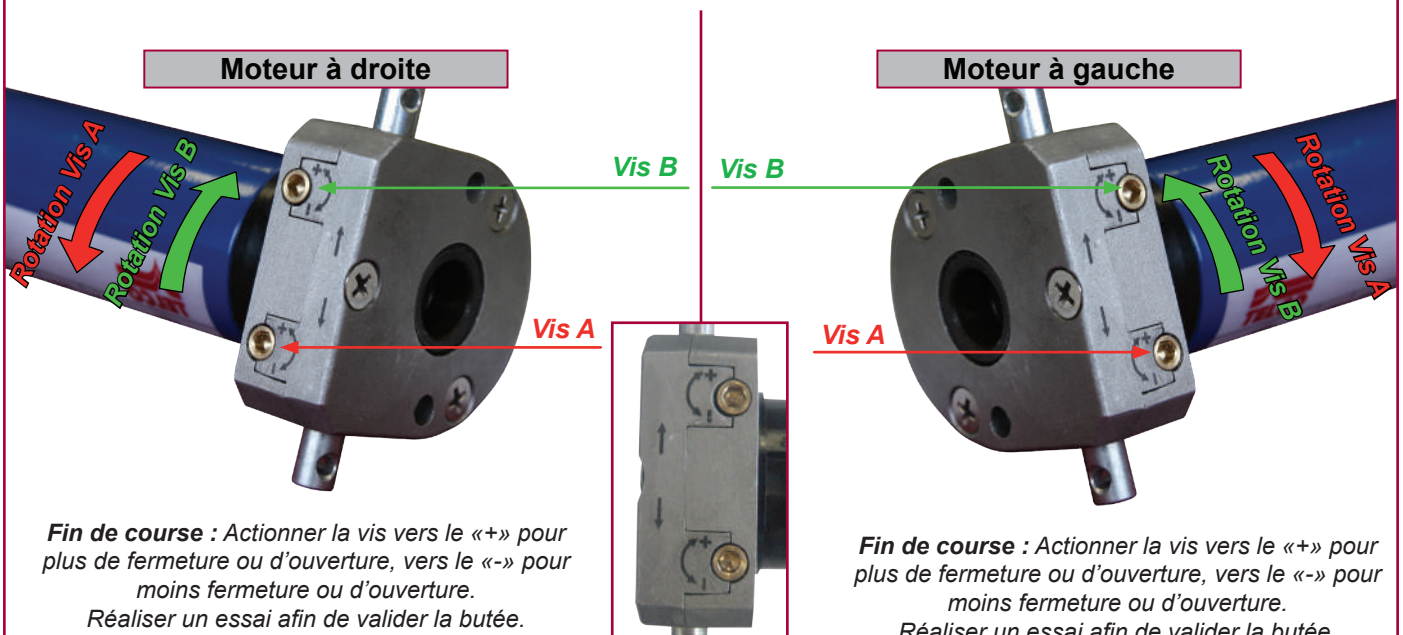

## 10 Option capteur de mouvement AUTOMOWIND3D01.

### A Configuration.

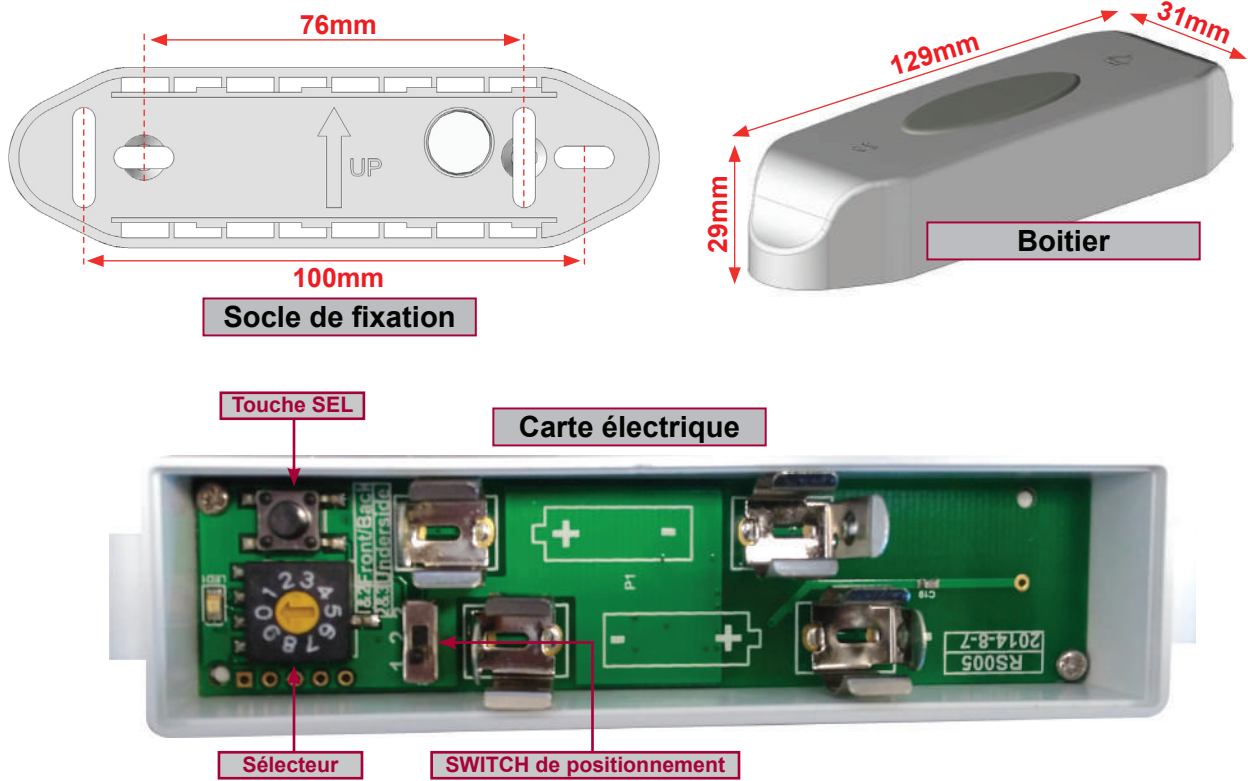

### B Démontez le capteur.

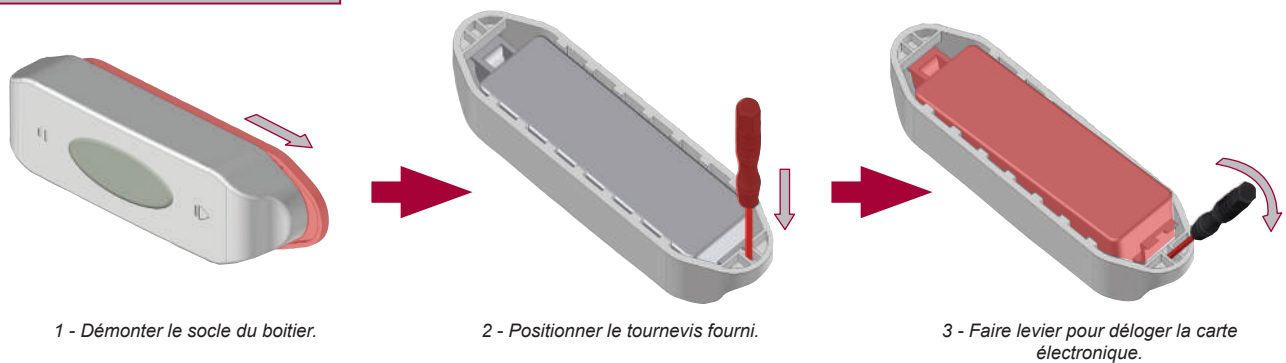

### C Fixer le socle sur la barre de charge.

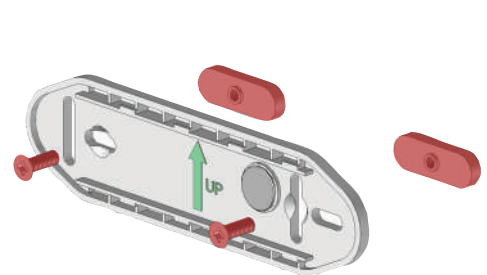

Fixer le socle à l'aide des vis et des plaquettes fournies sur la barre de charge de votre store.  
Attention respecter le positionnement du socle et de la position du SWITCH de la carte électronique, selon la fixation choisie.

La fixation du socle peut être aussi réalisée avec le ruban double face fourni.

Fixation à l'intérieur de la barre de charge.

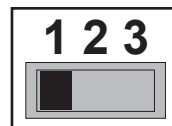
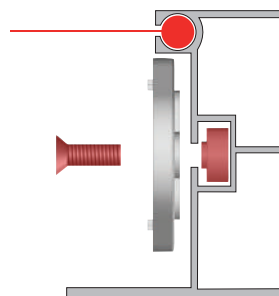

UP vers le haut + SWITCH sur 1

Fixation sous la barre de charge.

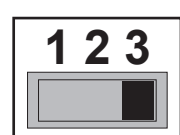
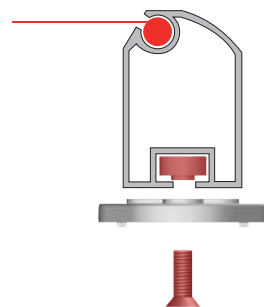

UP vers la façade + SWITCH sur 3

## 11 Programmation de l'AUTOMOWIND3D01.

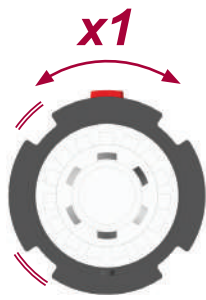

1 - Mise sous tension, le moteur fait une légère rotation

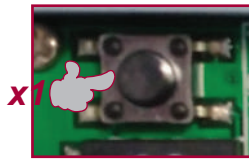

2 - Appuyer sur la touche SEL de l'AUTOMOWIND3D01. L'indicateur LED clignote et légère rotation du moteur.



3 - Programmation du capteur ok.

## 12 Régler l' AUTOMOWIND3D01.

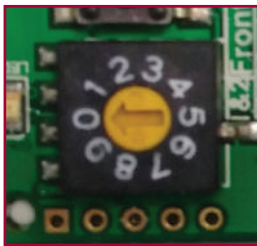

Angle de secousse	Position sélecteur	Angle de secousse	Position sélecteur
$\pm 0.4^\circ$	0	$\pm 1.6^\circ$	5
$\pm 0.6^\circ$	1	$\pm 2.2^\circ$	6
$\pm 0.8^\circ$	2	$\pm 2.8^\circ$	7
$\pm 1.1^\circ$	3	$\pm 3.3^\circ$	8
$\pm 1.4^\circ$	4	$\pm 3.9^\circ$	9

**Note :** L'angle de secousse correspond à l'amplitude maximum et minimum de la barre de charge du store.

## 13 Mise en place de l'AUTOMOWIND3D01.

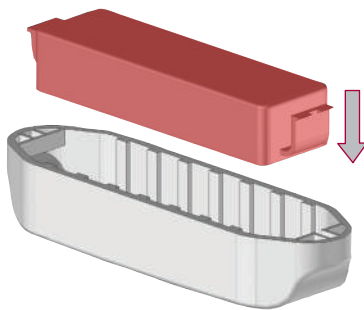

1 - Clipper la carte électronique dans le boîtier.



2 - Clipper le boîtier sur le socle fixé sur la barre de charge.

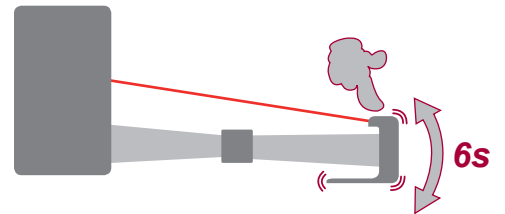

3 - Secouer la barre de la charge du store pendant 6 secondes. Vérifier que le store se ferme au-delà de ce délai. Contrôler si l'amplitude des secousses est suffisante ou non. Dans le cas contraire régler le sélecteur sur une autre position.

## 14 Copie de programmation. AUTOMOWIND3D01.



1 - Appuyer 8 fois sur le bouton d'apprentissage au dos de la télécommande. Légère rotation du moteur.

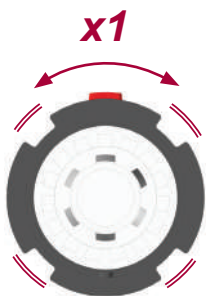

2 - Appuyer sur la touche SEL de l'AUTOMOWIND3D01. L'indicateur LED clignote et légère rotation du moteur.

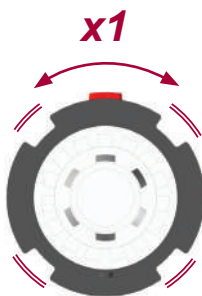

3 - Programmation du capteur ok.

## 15 Suppression de programmation. AUTOMOWIND3D01.

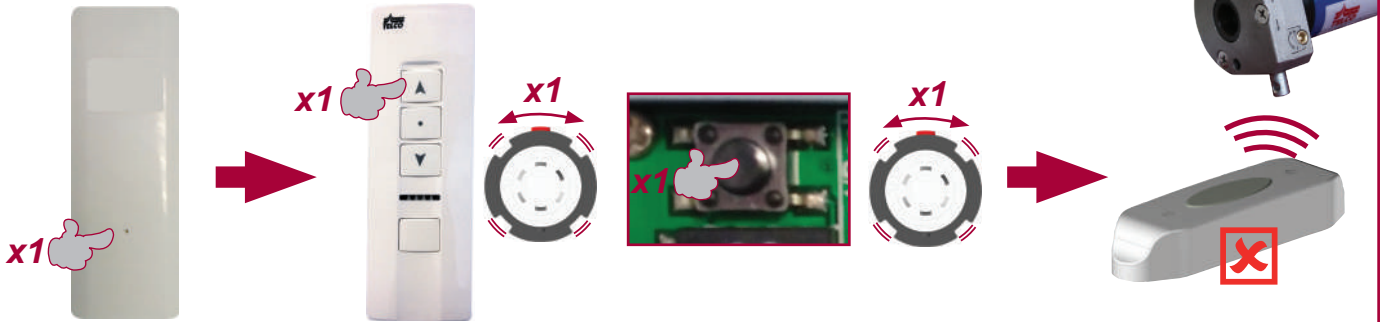

1 - Appuyer 1 fois sur le bouton d'apprentissage au dos de la télécommande.

2 - Durant les 10s, appuyez sur MONTÉE et appuyez 1 fois sur la touche SEL de l'AUTOMOWIND3D01 pendant 4s. L'indicateur LED clignote et légère rotation du moteur

3 - Programmation du capteur ok.

## 16 Reset Moteur.

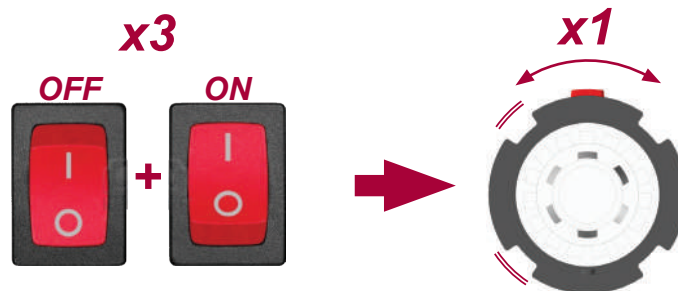

1 - Couper puis rétablir le courant 3 fois.

1 - Le moteur fait une légère rotation pour valider le reset.

# INFORMATIONS CONSOMMATEUR

**AUTOMOWIND3D02.**



**IMPORTANT**



- La programmation peut échouer en raison de l'interférence du signal. Réalisez un RESET.  
- Veillez à ne pas installer l'AUTOMOWIND3D01 par temps pluvieux

## Remplacement des piles

**A TELEVRLIGHT.**

	TELEVR01	TELEVR05
Puissance	3V	3V
Protection (IP)	IP20	IP20
Température fonctionnement	-20°C à +60°C	-20°C à +60°C
Courant	<12mA	<12mA
Code	Rolling	Rolling
Fréquence	433.92MHz	433.92MHz



1 x Pile lithium  
3V - CR2032



**C AUTOMOWIND3D01.**

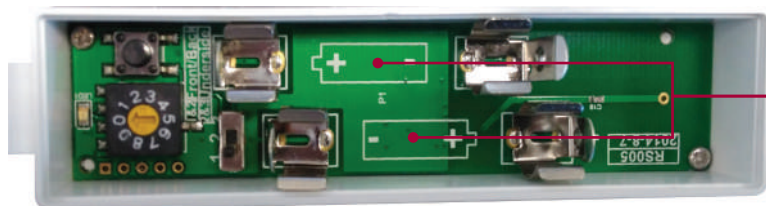
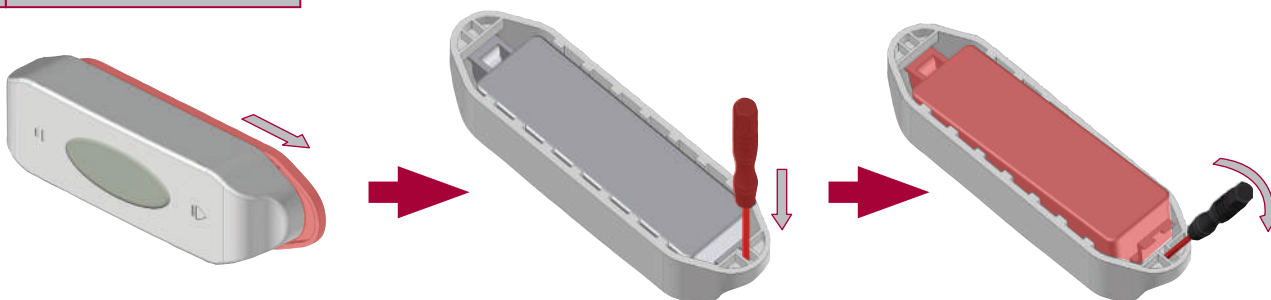

**AAA**

2 x Pile Alcalines  
1.5V - AAA LR03



Déclaration de conformité :

TELCO déclare que le produit  
MOTEUR TMS50LED-W est  
conforme aux directives  
99/5/EC - 73/23/EC - 89/336/EC







- Les stipulations ci-dessous ne s'appliquent qu'aux seuls produits fabriqués par TELCO

- Ces conditions de garanties ne sont pas recevables pour :

Tous composants défectueux suite à une installation ou une utilisation non conforme sera facturé au tarif TELCO et exigé lors de l'intervention.

#### *Clause de garantie*

##### ***Principe général.***

La garantie TELCO s'applique en cas de vice de fabrication, mais pas en cas de non-respect des instructions de montage figurant dans l'emballage ou d'emploi non-conforme à la destination du produit.

##### ***Durée de garantie :***

Le moteur TMS50LED-W est garanti 5 ans, à compter de la date de la facture d'achat.

Le capteur AUTOMOWIND3D01 est garanti 2 ans.

##### ***La garantie ne couvre pas :***

- La main d'œuvre et le déplacement.
- L'installation et fixation du moteur

##### ***Exclusions de la garantie :***

- Non respect des consignes d'installation et de branchement.
- En cas d'installation électrique non conforme aux prescriptions.
- Si vous avez acquis un produit sans l'emballage d'origine tout litige sur choc, rayure, manque de pièces (tel que télécommande, etc...) ne sera pas pris en compte.
- Tous produits stockés en milieu humide (détérioration possible des composants électroniques)
- Le produit TELCO a été modifié par adjonction ou remplacement de pièces autres que celles vendues par TELCO.
- Des produits de marques autres que TELCO.

##### ***Avaries de transports :***

Selon l'article 105 du Code du Commerce ne sont pris en compte par TELCO que les litiges ayant fait l'objet de réserves précises sur le titre de transport et confirmées au transporteur par lettre recommandée avec AR dans un délai de 48 h maximum.

***Hotline SAV :*** Tél. : +33 (0)5.62.92.23.06 De 8h00 à 12h00 puis de 13h00 à 17h30







**Hotline SAV :** Tél. : +33 (0)5.62.92.23.06 De 8h00 à 12h00 puis de 13h00 à 17h30